

MB56

Стопорные шайбы



Подробности:

Габаритные размеры

Масса [кг]	≈ 62	s [мм]	3
d_1 [мм]	280	b_1 [мм]	24
d_2 [мм]	362	b_2 [мм]	28
d_3 [мм]	320	M [мм]	273

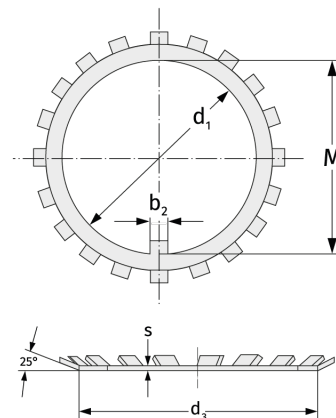

Присоединительные размеры

Расчётные данные