

MB6

Стопорные шайбы



Подробности:

Габаритные размеры

Масса [кг]	≈ 0.78	s [мм]	1.25
d_1 [мм]	30	b_1 [мм]	5
d_2 [мм]	49	b_2 [мм]	5
d_3 [мм]	38	M [мм]	27.5

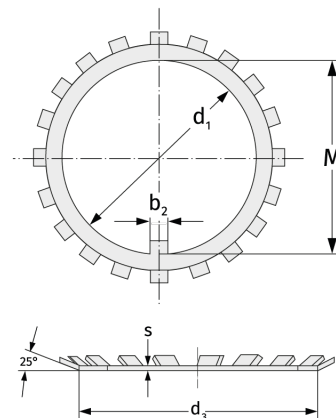

Присоединительные размеры

Расчётные данные