

MB7

Стопорные шайбы



Подробности:

Габаритные размеры

Масса [кг]	≈ 1.1	s [мм]	1.25
d_1 [мм]	35	b_1 [мм]	5
d_2 [мм]	57	b_2 [мм]	6
d_3 [мм]	44	M [мм]	32.5

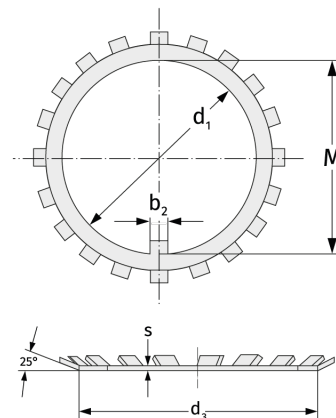

Присоединительные размеры

Расчётные данные