

MB8

Стопорные шайбы



Подробности:

Габаритные размеры

Масса [кг]	≈ 1.2	s [мм]	1.25
d_1 [мм]	40	b_1 [мм]	6
d_2 [мм]	62	b_2 [мм]	6
d_3 [мм]	50	M [мм]	37.5

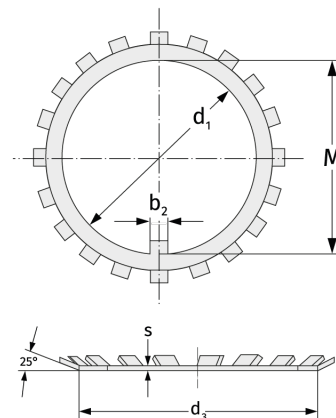

Присоединительные размеры

Расчётные данные