

# MB9

Стопорные шайбы



## Подробности:

### Габаритные размеры

Масса [кг]	≈ 1.5	s [мм]	1.25
$d_1$ [мм]	45	$b_1$ [мм]	6
$d_2$ [мм]	69	$b_2$ [мм]	6
$d_3$ [мм]	56	M [мм]	42.5

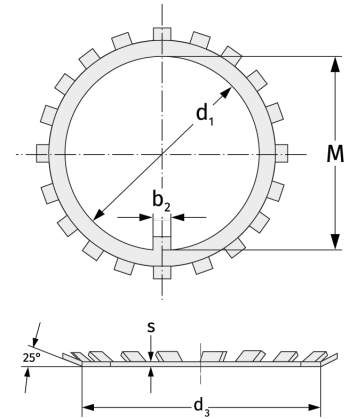

### Присоединительные размеры

### Расчётные данные