

MBL26

Стопорные шайбы



Подробности:

Габаритные размеры

Масса [кг]	≈ 8.7	s [мм]	2
d_1 [мм]	130	b_1 [мм]	12
d_2 [мм]	158	b_2 [мм]	14
d_3 [мм]	145	M [мм]	125

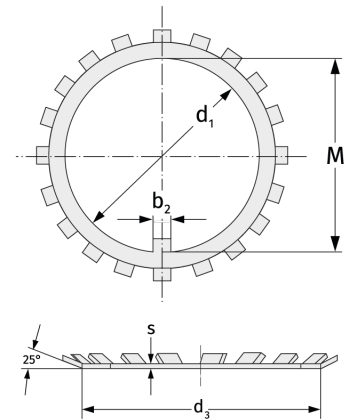

Присоединительные размеры

Расчётные данные