

MBL34

Стопорные шайбы



Подробности:

Габаритные размеры

Масса [кг]	≈ 17	s [мм]	2.5
d_1 [мм]	170	b_1 [мм]	16
d_2 [мм]	209	b_2 [мм]	18
d_3 [мм]	190	M [мм]	164

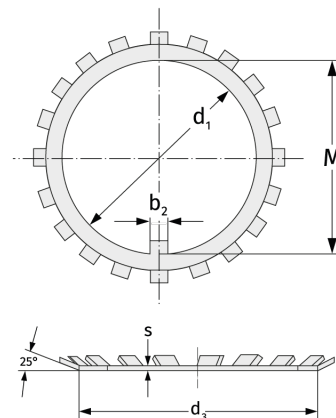

Присоединительные размеры

Расчётные данные