

MBL40

Стопорные шайбы



Подробности:

Габаритные размеры

Масса [кг]	≈ 21.4	s [мм]	2.5
d_1 [мм]	200	b_1 [мм]	18
d_2 [мм]	248	b_2 [мм]	20
d_3 [мм]	222	M [мм]	194

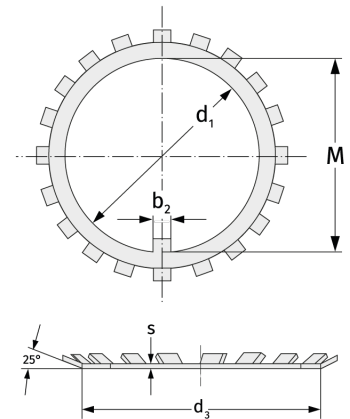

Присоединительные размеры

Расчётные данные