

MS30/950

Стопорные скобы



Подробности:

Габаритные размеры

Масса [кг]	≈ 0.433	e [мм]	46
b ₁ [мм]	60	d ₅ [мм]	22
h ₁ [мм]	21	b ₃ [мм]	62
s [мм]	7	t [мм]	16

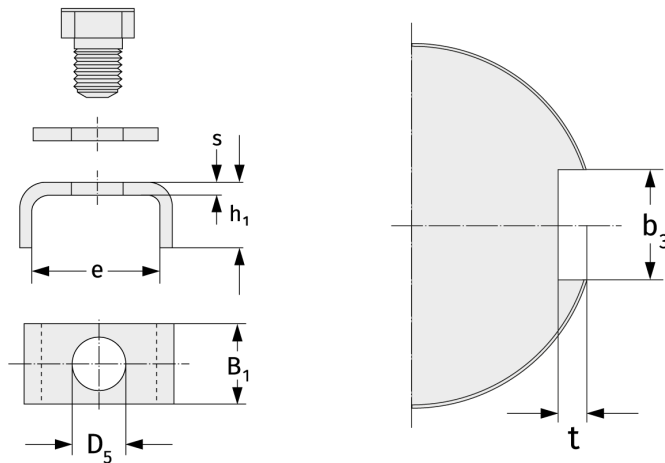

Присоединительные размеры

Расчётные данные