

# MS31/670

Стопорные скобы



## Подробности:

### Габаритные размеры

Масса [кг]	≈ 0.439	e [мм]	66
b <sub>1</sub> [мм]	50	d <sub>5</sub> [мм]	22
h <sub>1</sub> [мм]	21	b <sub>3</sub> [мм]	52
s [мм]	7	t [мм]	15

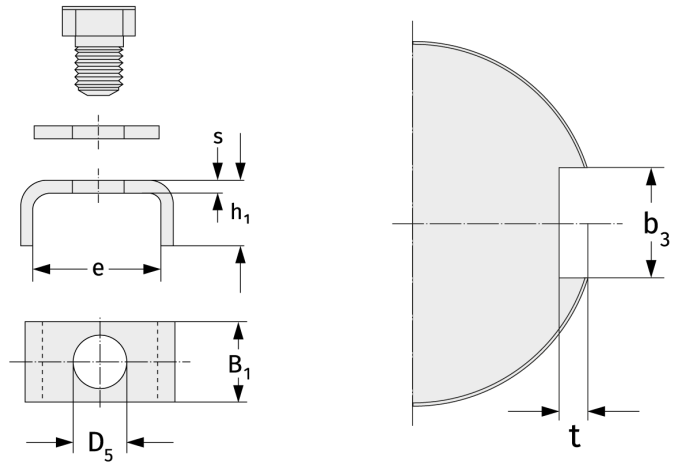

### Присоединительные размеры

### Расчётные данные