

MS31/950

Стопорные скобы



Подробности:

Габаритные размеры

Масса [кг]	≈ 0.706	e [мм]	78
b ₁ [мм]	70	d ₅ [мм]	26
h ₁ [мм]	21	b ₃ [мм]	72
s [мм]	7	t [мм]	16

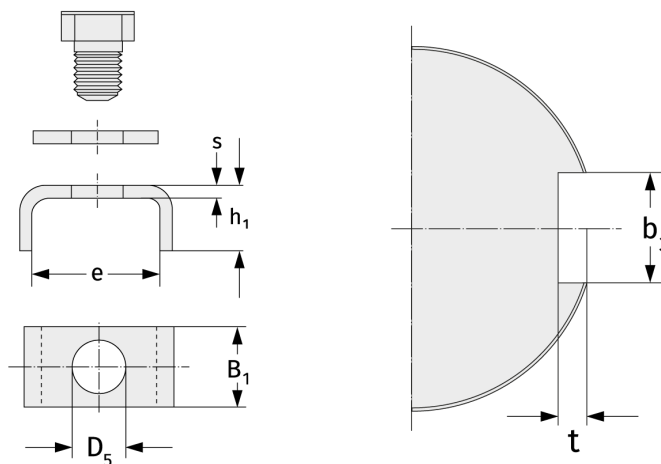

Присоединительные размеры

Расчётные данные