

N411M3

Цилиндрические роликоподшипники (однорядные, с сепаратором)



Подробности:

Габаритные размеры

d [мм]	55	d ₁ [мм]	≈ 85.2
D [мм]	140	r _{1,2} [мм]	2.1
B [мм]	33	r _{3,4} [мм]	2.1
Масса [кг]	≈ 2.73	s [мм]	2
E [мм]	117.2		

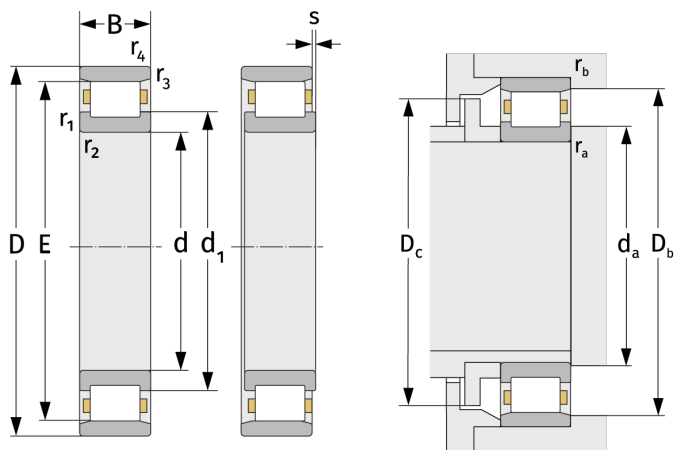

Присоединительные размеры

Расчётные данные

d _{a,min} [мм]	69	C [кН]	163
D _{b,min} [мм]	118	C ₀ [кН]	170
D _{c,max} [мм]	115	C _u [кН]	22.2
r _{a,max} [мм]	2.1	n _{th} [min ⁻¹]	5026
r _{b,max} [мм]	2.1	n _g [min ⁻¹]	7500