

# NCF221V

Цилиндрические роликоподшипники (однорядные, бессепараторные)



## Подробности:

### Габаритные размеры

d [мм]	105	d <sub>1</sub> [мм]	≈ 133.5
D [мм]	190	D <sub>1</sub> [мм]	≈ 161.1
B [мм]	36	r <sub>1,2</sub> [мм]	2.1
Масса [кг]	≈ 4.37	r <sub>3,4</sub> [мм]	2.1
E [мм]	170.3	s [мм]	2.5

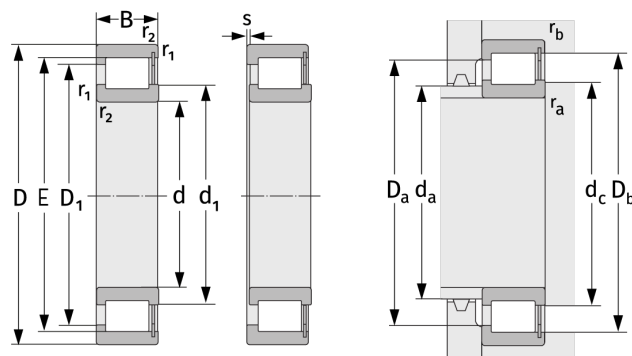

Присоединительные размеры		Расчётные данные	
d <sub>a, min</sub> [мм]	117	C [кН]	290
d <sub>c, min</sub> [мм]	132	C <sub>0</sub> [кН]	366
D <sub>a, max</sub> [мм]	178	C <sub>u</sub> [кН]	44.6
D <sub>b, max</sub> [мм]	178	n <sub>th</sub> [min <sup>-1</sup> ]	1551
r <sub>a, max</sub> [мм]	2.1	n <sub>g</sub> [min <sup>-1</sup> ]	2300
r <sub>b, max</sub> [мм]	2.1		