

NJ10/630M3

Цилиндрические роликоподшипники (однорядные, с сепаратором)



Подробности:

Габаритные размеры

d [мм]	630	d ₁ [мм]	≈ 730
D [мм]	920	D ₁ [мм]	≈ 820
B [мм]	128	r _{1,2} [мм]	7.5
Масса [кг]	≈ 292	r _{3,4} [мм]	7.5
F [мм]	700	s [мм]	15

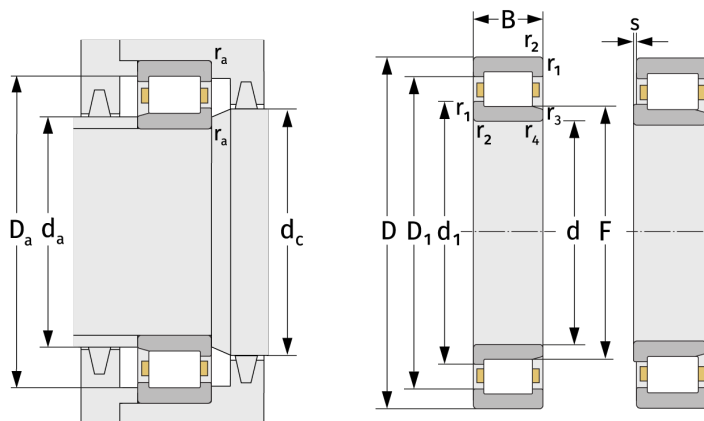

Присоединительные размеры		Расчётные данные	
d _{a, min} [мм]	658	C [кН]	3280
d _{a, max} [мм]	694	C ₀ [кН]	6150
d _{b, min} [мм]	706	C _u [кН]	464
d _{c, min} [мм]	736	n _{th} [min ⁻¹]	513
D _{a, max} [мм]	892	n _g [min ⁻¹]	750
r _{a, max} [мм]	6		