

# NJ10/710M3

Цилиндрические роликоподшипники (однорядные, с сепаратором)



## Подробности:

### Габаритные размеры

d [мм]	710	d <sub>1</sub> [мм]	≈ 822
D [мм]	1030	D <sub>1</sub> [мм]	≈ 918
B [мм]	140	r <sub>1,2</sub> [мм]	7.5
Масса [кг]	≈ 402	r <sub>3,4</sub> [мм]	7.5
F [мм]	790	s [мм]	15.5

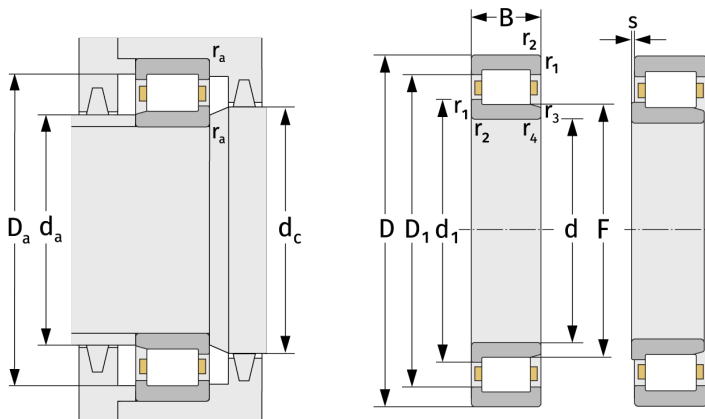

Присоединительные размеры		Расчётные данные	
d <sub>a, min</sub> [мм]	738	C [кН]	4020
d <sub>a, max</sub> [мм]	784	C <sub>0</sub> [кН]	7900
d <sub>b, min</sub> [мм]	796	C <sub>u</sub> [кН]	578
d <sub>c, min</sub> [мм]	828	n <sub>th</sub> [min <sup>-1</sup> ]	429
D <sub>a, max</sub> [мм]	1002	n <sub>g</sub> [min <sup>-1</sup> ]	640
r <sub>a, max</sub> [мм]	6		