

# NJ18/900M3

Цилиндрические роликоподшипники (однорядные, с сепаратором)



## Подробности:

### Габаритные размеры

d [мм]	900	d <sub>1</sub> [мм]	≈ 970.2
D [мм]	1090	D <sub>1</sub> [мм]	≈ 1027.8
B [мм]	85	r <sub>1,2</sub> [мм]	5
Масса [кг]	≈ 161	r <sub>3,4</sub> [мм]	5
F [мм]	951	s [мм]	11.8

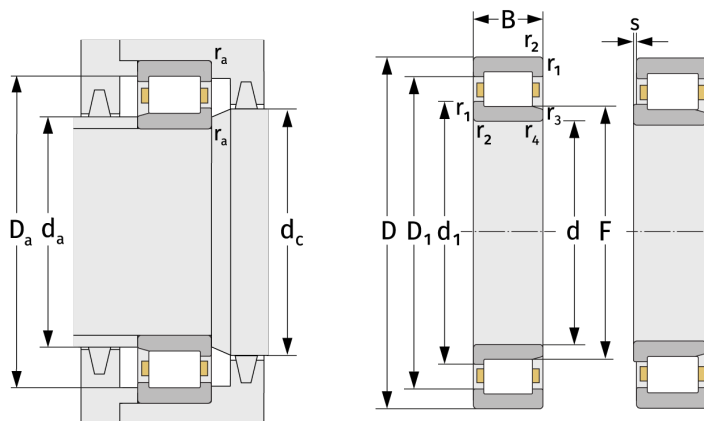

Присоединительные размеры		Расчётные данные	
d <sub>a, min</sub> [мм]	918	C [кН]	2050
d <sub>a, max</sub> [мм]	946	C <sub>0</sub> [кН]	5100
d <sub>b, min</sub> [мм]	956	C <sub>u</sub> [кН]	357
d <sub>c, min</sub> [мм]	975	n <sub>th</sub> [min <sup>-1</sup> ]	356
D <sub>a, max</sub> [мм]	1072	n <sub>g</sub> [min <sup>-1</sup> ]	530
r <sub>a, max</sub> [мм]	4		