

# NJ1810M3

Цилиндрические роликоподшипники (однорядные, с сепаратором)



## Подробности:

### Габаритные размеры

d [мм]	50	d <sub>1</sub> [мм]	≈ 55.6
D [мм]	65	D <sub>1</sub> [мм]	≈ 60.4
B [мм]	7	r <sub>1,2</sub> [мм]	0.3
Масса [кг]	≈ 0.059	r <sub>3,4</sub> [мм]	0.2
F [мм]	54	s [мм]	1

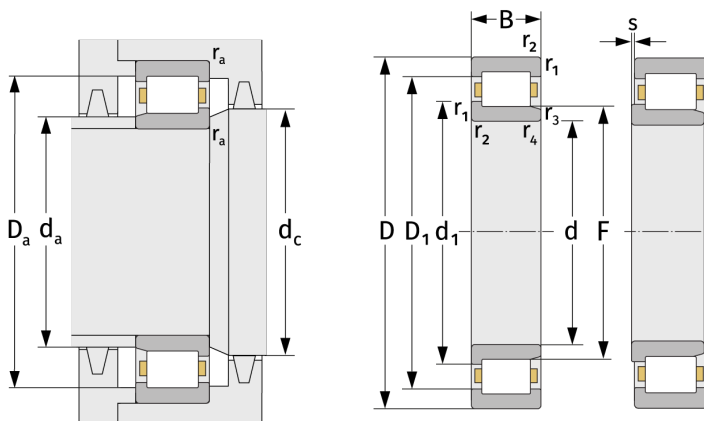

Присоединительные размеры		Расчётные данные	
d <sub>a, min</sub> [мм]	52	C [кН]	12.9
d <sub>a, max</sub> [мм]	53	C <sub>0</sub> [кН]	16.8
d <sub>b, min</sub> [мм]	56	C <sub>u</sub> [кН]	2.2
d <sub>c, min</sub> [мм]	57	n <sub>th</sub> [min <sup>-1</sup> ]	5429
D <sub>a, max</sub> [мм]	63	n <sub>g</sub> [min <sup>-1</sup> ]	13000
r <sub>a, max</sub> [мм]	0.3		