

NJ1811M3

Цилиндрические роликоподшипники (однорядные, с сепаратором)



Подробности:

Габаритные размеры

d [мм]	55	d ₁ [мм]	≈ 61.6
D [мм]	72	D ₁ [мм]	≈ 66.4
B [мм]	9	r _{1,2} [мм]	0.3
Масса [кг]	≈ 0.094	r _{3,4} [мм]	0.2
F [мм]	60	s [мм]	1.5

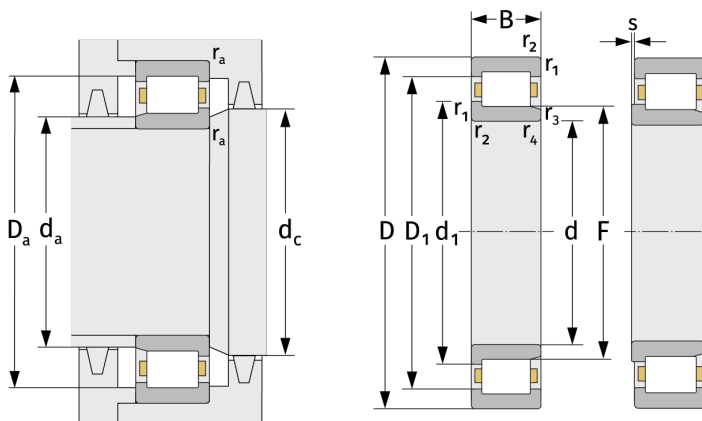

Присоединительные размеры		Расчётные данные	
d _{a, min} [мм]	57	C [кН]	13.6
d _{a, max} [мм]	59	C ₀ [кН]	18.6
d _{b, min} [мм]	62	C _u [кН]	2.43
d _{c, min} [мм]	64	n _{th} [min ⁻¹]	5657
D _{a, max} [мм]	70	n _g [min ⁻¹]	12000
r _{a, max} [мм]	0.3		