

NJ19/560E.M3

Цилиндрические роликоподшипники (однорядные, с сепаратором)



Подробности:

Габаритные размеры

d [мм]	560	d ₁ [мм]	≈ 628
D [мм]	750	D ₁ [мм]	≈ 688
B [мм]	85	r _{1,2} [мм]	5
Масса [кг]	≈ 106	r _{3,4} [мм]	5
F [мм]	608	s [мм]	6.8

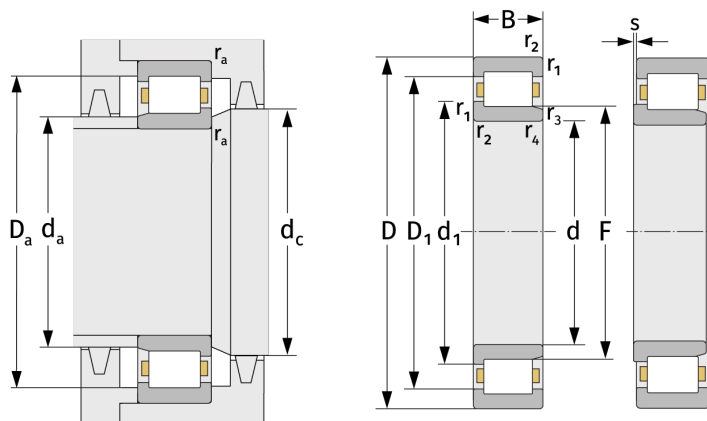

Присоединительные размеры		Расчётные данные	
d _{a, min} [мм]	578	C [кН]	1740
d _{a, max} [мм]	604	C ₀ [кН]	3440
d _{b, min} [мм]	612	C _u [кН]	273
d _{c, min} [мм]	633	n _{th} [min ⁻¹]	626
D _{a, max} [мм]	732	n _g [min ⁻¹]	920
r _{a, max} [мм]	4		