

NJ19/630E.M3

Цилиндрические роликоподшипники (однорядные, с сепаратором)



Подробности:

Габаритные размеры

d [мм]	630	d ₁ [мм]	≈ 707
D [мм]	850	D ₁ [мм]	≈ 779
B [мм]	100	r _{1,2} [мм]	6
Масса [кг]	≈ 162	r _{3,4} [мм]	6
F [мм]	683	s [мм]	7.9

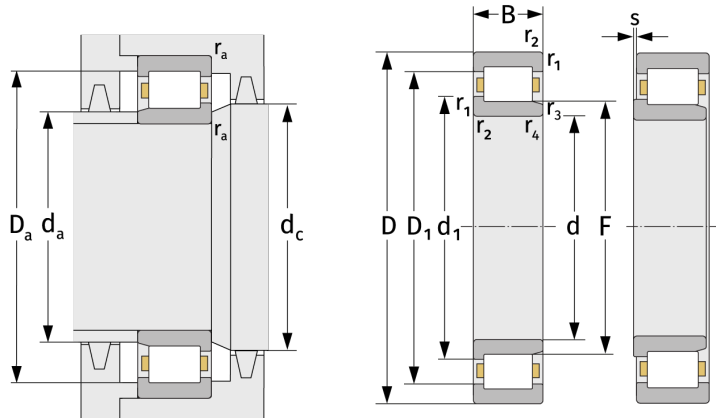

Присоединительные размеры		Расчётные данные	
d _{a, min} [мм]	653	C [кН]	2310
d _{a, max} [мм]	678	C ₀ [кН]	4520
d _{b, min} [мм]	688	C _u [кН]	347
d _{c, min} [мм]	712	n _{th} [min ⁻¹]	540
D _{a, max} [мм]	827	n _g [min ⁻¹]	790
r _{a, max} [мм]	5		