

NJ22/500E.M3

Цилиндрические роликоподшипники (однорядные, с сепаратором)



Подробности:

Габаритные размеры

d [мм]	500	d ₁ [мм]	≈ 648
D [мм]	920	D ₁ [мм]	≈ 780
B [мм]	243	r _{1,2} [мм]	7.5
Масса [кг]	≈ 760	r _{3,4} [мм]	7.5
F [мм]	604	s [мм]	17

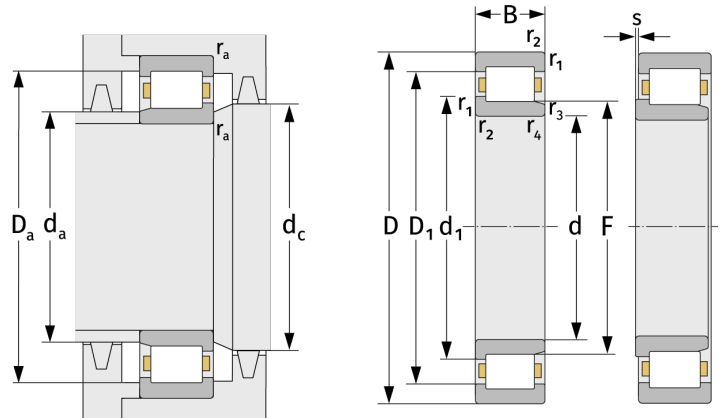

Присоединительные размеры		Расчётные данные	
d _{a, min} [мм]	532	C [кН]	6900
d _{a, max} [мм]	600	C ₀ [кН]	11800
d _{b, min} [мм]	608	C _u [кН]	914
d _{c, min} [мм]	653	n _{th} [min ⁻¹]	302
D _{a, max} [мм]	888	n _g [min ⁻¹]	830
r _{a, max} [мм]	6		