

NJ2844M3

Цилиндрические роликоподшипники (однорядные, с сепаратором)



Подробности:

Габаритные размеры

d [мм]	220	d ₁ [мм]	≈ 237.2
D [мм]	270	D ₁ [мм]	≈ 252.8
B [мм]	30	r _{1,2} [мм]	1.5
Масса [кг]	≈ 3.78	r _{3,4} [мм]	1.1
F [мм]	232	s [мм]	3.8

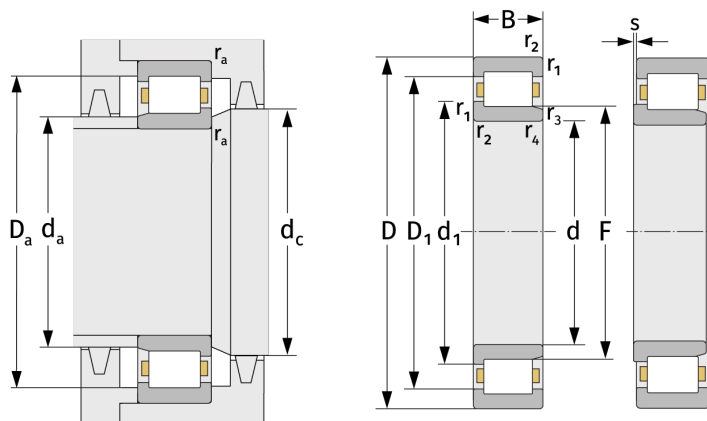

Присоединительные размеры		Расчётные данные	
d _{a, min} [мм]	227	C [кН]	233
d _{a, max} [мм]	230	C ₀ [кН]	489
d _{b, min} [мм]	234	C _u [кН]	51.5
d _{c, min} [мм]	240	n _{th} [min ⁻¹]	1749
D _{a, max} [мм]	263	n _g [min ⁻¹]	2900
r _{a, max} [мм]	1.5		