

NJ3096M3

Цилиндрические роликоподшипники (однорядные, с сепаратором)



Подробности:

Габаритные размеры

d [мм]	480	d ₁ [мм]	≈ 557.6
D [мм]	700	D ₁ [мм]	≈ 622.4
B [мм]	165	r _{1,2} [мм]	6
Масса [кг]	≈ 228	r _{3,4} [мм]	6
F [мм]	536	s [мм]	13.8

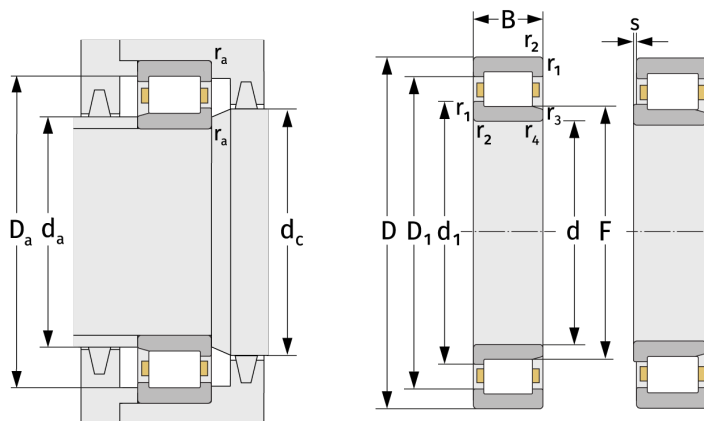

Присоединительные размеры		Расчётные данные	
d _{a, min} [мм]	503	C [кН]	3380
d _{a, max} [мм]	531	C ₀ [кН]	7350
d _{b, min} [мм]	541	C _u [кН]	601
d _{c, min} [мм]	563	n _{th} [min ⁻¹]	452
D _{a, max} [мм]	677	n _g [min ⁻¹]	1100
r _{a, max} [мм]	5		