

NJ31/560M3

Цилиндрические роликоподшипники (однорядные, с сепаратором)



Подробности:

Габаритные размеры

d [мм]	560	d ₁ [мм]	≈ 686
D [мм]	920	D ₁ [мм]	≈ 806
B [мм]	280	r _{1,2} [мм]	7.5
Масса [кг]	≈ 773	r _{3,4} [мм]	7.5
F [мм]	646	s [мм]	23

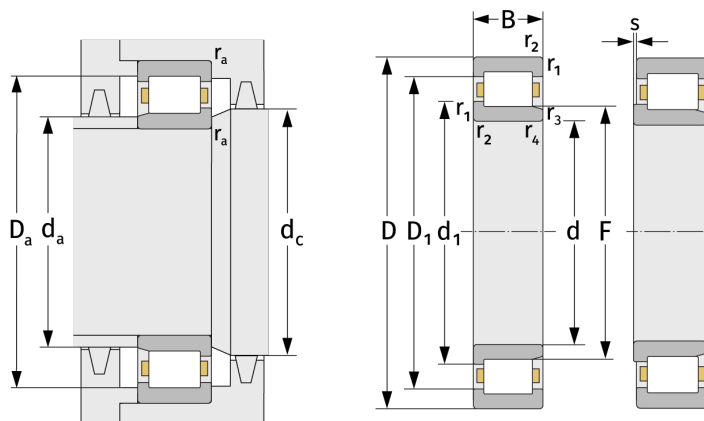

Присоединительные размеры		Расчётные данные	
d _{a, min} [мм]	592	C [кН]	7750
d _{a, max} [мм]	641	C ₀ [кН]	14800
d _{b, min} [мм]	651	C _u [кН]	1134
d _{c, min} [мм]	690	n _{th} [min ⁻¹]	299
D _{a, max} [мм]	888	n _g [min ⁻¹]	790
r _{a, max} [мм]	6		