

NN3056S.M

Цилиндрические роликоподшипники (двухрядные, с сепаратором)



Подробности:

Габаритные размеры

d [мм]	280	d ₁ [мм]	≈ 332.8
D [мм]	420	d _s [мм]	8
B [мм]	106	n _s [мм]	15
Масса [кг]	≈ 52.3	r _{1,2} [мм]	4
E [мм]	384	s [мм]	6.8
E [мм]	384		

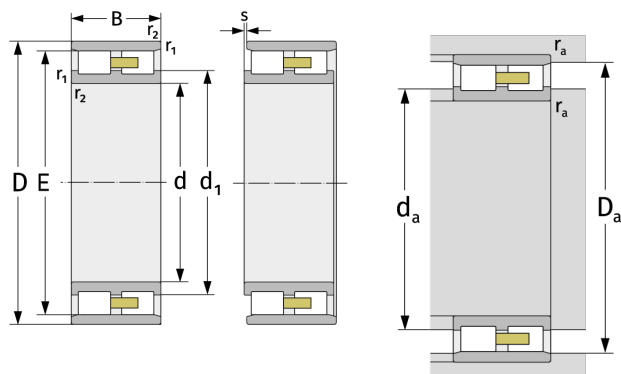

Присоединительные размеры		Расчётные данные	
D _{a,min} [мм]	387	C [кН]	1120
d _{a,min} [мм]	295	C ₀ [кН]	2160
D _{a,min} [мм]	387	C _u [кН]	206
D _{a,max} [мм]	405	n _{G,Fett} [min ⁻¹]	1800
r _{a,max} [мм]	3	n _{G,Öl-Luft} [min ⁻¹]	2100