

NNCF4880V

Цилиндрические роликоподшипники (двухрядные, беспараторные)



Подробности:

Габаритные размеры

d [мм]	400	d_s [мм]	6.3
D [мм]	500	n_s [мм]	12.2
B [мм]	100	$r_{1,2}$ [мм]	2.1
Масса [кг]	≈ 45.6	$r_{3,4}$ [мм]	2.1
d_1 [мм]	≈ 433.79	s [мм]	6
D_1 [мм]	≈ 461.39		

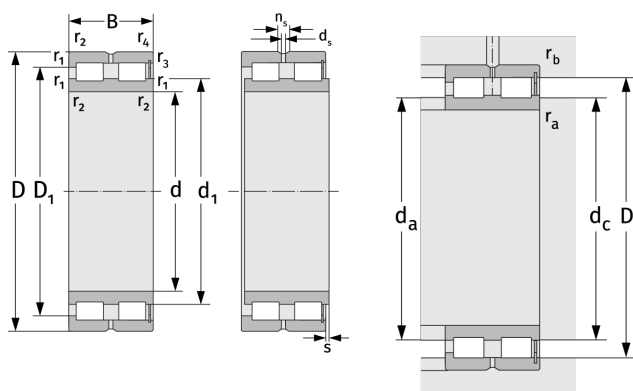

Присоединительные размеры		Расчётные данные	
$d_{a, \min}$ [мм]	410.2	C [кН]	1340
$d_{c, \text{empf}}$ [мм]	429	C_0 [кН]	3800
$D_{a, \max}$ [мм]	489.8	C_u [кН]	337
$r_{a, \max}$ [мм]	2.1	n_{th} [min ⁻¹]	351
$r_{b, \max}$ [мм]	2.1	n_g [min ⁻¹]	660