

# NNCF4932V

Цилиндрические роликоподшипники (двухрядные, беспараторные)



## Подробности:

### Габаритные размеры

d [мм]	160	$d_s$ [мм]	3.2
D [мм]	220	$n_s$ [мм]	6.5
B [мм]	60	$r_{1,2}$ [мм]	2
Масса [кг]	≈ 6.85	$r_{3,4}$ [мм]	2
$d_1$ [мм]	≈ 183.76	s [мм]	4
$D_1$ [мм]	≈ 200.56		

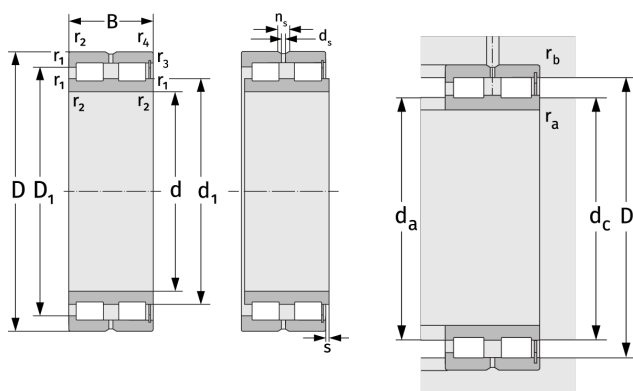

Присоединительные размеры		Расчётные данные	
$d_{a, \min}$ [мм]	168.8	C [кН]	423
$d_{c, \text{empf}}$ [мм]	182	$C_0$ [кН]	925
$D_{a, \max}$ [мм]	211.2	$C_u$ [кН]	105
$r_{a, \max}$ [мм]	2	$n_{th}$ [ $\text{min}^{-1}$ ]	1078
$r_{b, \max}$ [мм]	2	$n_g$ [ $\text{min}^{-1}$ ]	1700