

NNCF4996V

Цилиндрические роликоподшипники (двухрядные, беспараторные)

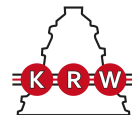

Подробности:

Габаритные размеры

| | | | |
|------------|---------|----------------|-----|
| d [мм] | 480 | d_s [мм] | 4.8 |
| D [мм] | 650 | n_s [мм] | 9.5 |
| B [мм] | 170 | $r_{1,2}$ [мм] | 5 |
| Масса [кг] | ≈ 168 | $r_{3,4}$ [мм] | 5 |
| d_1 [мм] | ≈ 547.2 | s [мм] | 8 |
| D_1 [мм] | ≈ 592.8 | | |

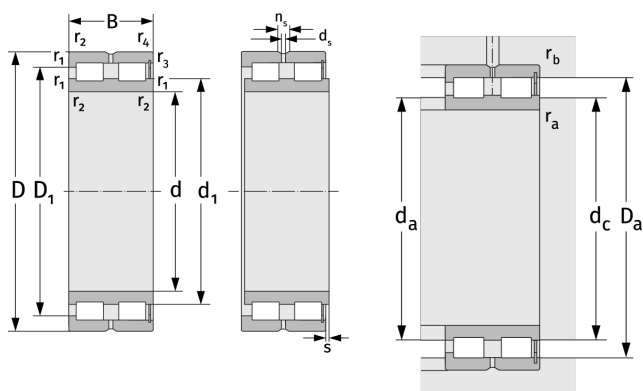

| Присоединительные размеры | | Расчётные данные | |
|---------------------------|-----|--------------------------------|------|
| $d_{a, \min}$ [мм] | 498 | C [кН] | 3190 |
| $d_{c, \text{empf}}$ [мм] | 542 | C_0 [кН] | 8750 |
| $D_{a, \max}$ [мм] | 632 | C_u [кН] | 725 |
| $r_{a, \max}$ [мм] | 4 | n_{th} [min^{-1}] | 227 |
| $r_{b, \max}$ [мм] | 4 | n_g [min^{-1}] | 500 |