

NNCF5013V

Цилиндрические роликоподшипники (двухрядные, бессепараторные)



Подробности:

Габаритные размеры

d [мм]	65	d_s [мм]	3.2
D [мм]	100	n_s [мм]	4.8
B [мм]	46	$r_{1,2}$ [мм]	1.1
Масса [кг]	≈ 1.3	$r_{3,4}$ [мм]	1
d_1 [мм]	≈ 77.09	s [мм]	1.5
D_1 [мм]	≈ 89.09		

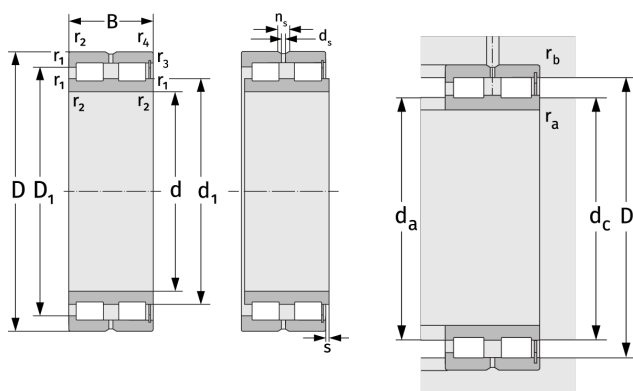

Присоединительные размеры		Расчётные данные	
$d_{a, \min}$ [мм]	71	C [кН]	193
$d_{c, \text{empf}}$ [мм]	76	C_0 [кН]	323
$D_{a, \max}$ [мм]	94	C_u [кН]	42.4
$r_{a, \max}$ [мм]	1	n_{th} [min^{-1}]	2529
$r_{b, \max}$ [мм]	1	n_g [min^{-1}]	4000