

NNCF5022V

Цилиндрические роликоподшипники (двухрядные, беспараторные)

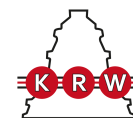

Подробности:

Габаритные размеры

d [мм]	110	d_s [мм]	4.8
D [мм]	170	n_s [мм]	9.5
B [мм]	80	$r_{1,2}$ [мм]	2
Масса [кг]	≈ 6.28	$r_{3,4}$ [мм]	1.1
d_1 [мм]	≈ 127.33	s [мм]	5
D_1 [мм]	≈ 148.93		

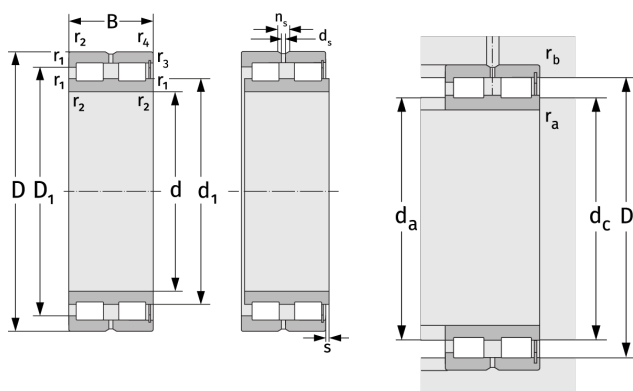

Присоединительные размеры		Расчётные данные	
$d_{a, \min}$ [мм]	118.8	C [кН]	481
$d_{c, \text{empf}}$ [мм]	126	C_0 [кН]	815
$D_{a, \max}$ [мм]	161.2	C_u [кН]	101
$r_{a, \max}$ [мм]	2	n_{th} [min ⁻¹]	1663
$r_{b, \max}$ [мм]	1	n_g [min ⁻¹]	2400