

NNCF5064V

Цилиндрические роликоподшипники (двухрядные, беспараторные)



Подробности:

Габаритные размеры

d [мм]	320	d_s [мм]	6.3
D [мм]	480	n_s [мм]	12.2
B [мм]	218	$r_{1,2}$ [мм]	4
Масса [кг]	≈ 131	$r_{3,4}$ [мм]	4
d_1 [мм]	≈ 369.5	s [мм]	9
D_1 [мм]	≈ 429.5		

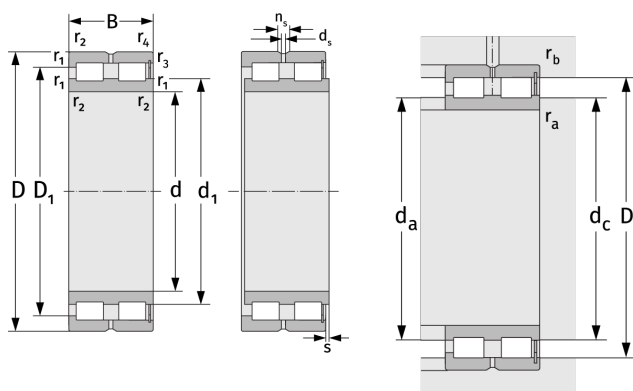

Присоединительные размеры		Расчётные данные	
$d_{a, \min}$ [мм]	334.6	C [кН]	3450
$d_{c, \text{empf}}$ [мм]	366	C_0 [кН]	7050
$D_{a, \max}$ [мм]	465.4	C_u [кН]	646
$r_{a, \max}$ [мм]	3	n_{th} [min^{-1}]	372
$r_{b, \max}$ [мм]	3	n_g [min^{-1}]	750