

NNU40/500S.M

Цилиндрические роликоподшипники (двухрядные, с сепаратором)



Подробности:

Габаритные размеры

d [мм]	500	D_1 [мм]	≈ 647.6
D [мм]	720	d_s [мм]	9.5
B [мм]	218	n_s [мм]	17.7
Масса [кг]	≈ 297	$r_{1,2}$ [мм]	6
F [мм]	558	s [мм]	7.7

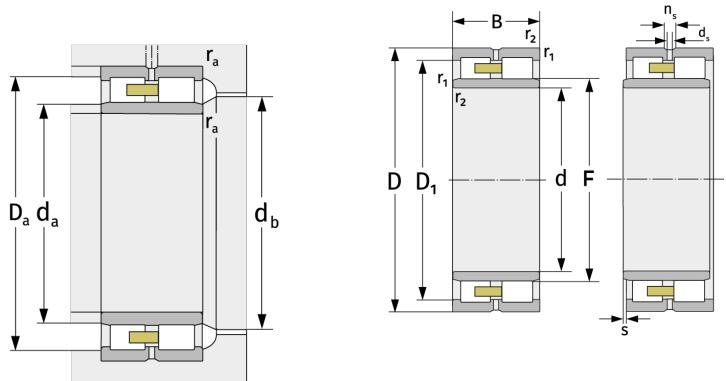

Присоединительные размеры		Расчётные данные	
$d_{a, \min}$ [мм]	523	C [кН]	4340
$d_{a, \max}$ [мм]	554	C_0 [кН]	10100
$d_{b, \min}$ [мм]	562	C_u [кН]	820
$D_{a, \max}$ [мм]	697	$n_{G, \text{Fett}}$ [min^{-1}]	910
$r_{a, \max}$ [мм]	5	$n_{G, \text{Öl-Luft}}$ [min^{-1}]	1100