

NNU40/670S.M

Цилиндрические роликоподшипники (двухрядные, с сепаратором)



Подробности:

Габаритные размеры

d [мм]	670	D ₁ [мм]	≈ 872
D [мм]	980	d _s [мм]	12.5
B [мм]	308	n _s [мм]	23.5
Масса [кг]	≈ 801	r _{1,2} [мм]	7.5
F [мм]	744	s [мм]	11.8

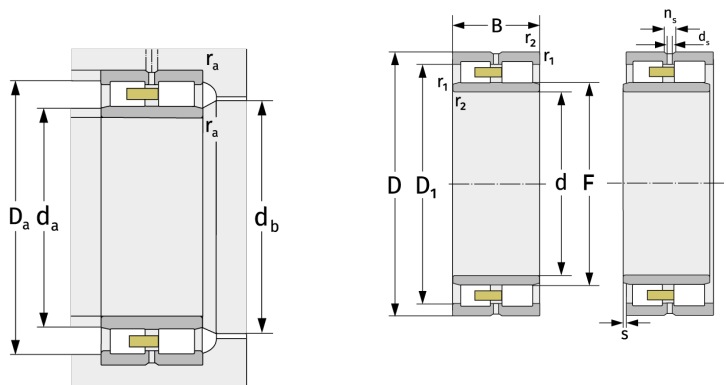

Присоединительные размеры		Расчётные данные	
d _{a, min} [мм]	698	C [кН]	8300
d _{a, max} [мм]	737	C ₀ [кН]	19600
d _{b, min} [мм]	749	C _u [кН]	1470
D _{a, max} [мм]	952	n _{G, Fett} [min ⁻¹]	630
r _{a, max} [мм]	6	n _{G, Öl-Luft} [min ⁻¹]	740