

# NNU40/710S.M

Цилиндрические роликоподшипники (двухрядные, с сепаратором)



## Подробности:

### Габаритные размеры

d [мм]	710	D <sub>1</sub> [мм]	≈ 920
D [мм]	1030	d <sub>s</sub> [мм]	12.5
B [мм]	315	n <sub>s</sub> [мм]	23.5
Масса [кг]	≈ 888	r <sub>1,2</sub> [мм]	7.5
F [мм]	784	s [мм]	10.9

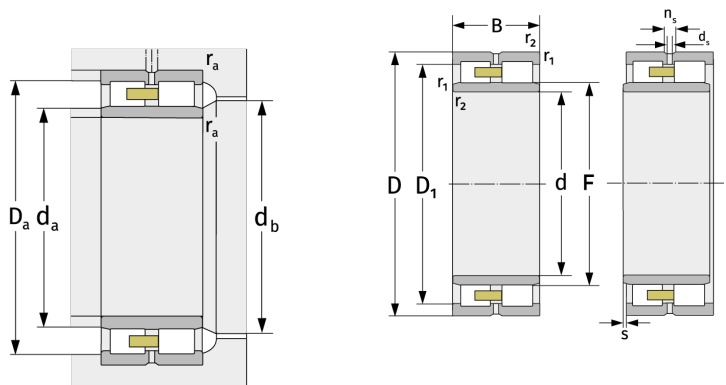

Присоединительные размеры		Расчётные данные	
d <sub>a, min</sub> [мм]	738	C [кН]	9150
d <sub>a, max</sub> [мм]	777	C <sub>0</sub> [кН]	21800
d <sub>b, min</sub> [мм]	789	C <sub>u</sub> [кН]	1610
D <sub>a, max</sub> [мм]	1002	n <sub>G, Fett</sub> [min <sup>-1</sup> ]	580
r <sub>a, max</sub> [мм]	6	n <sub>G, Öl-Luft</sub> [min <sup>-1</sup> ]	690