

NNU4096S.M

Цилиндрические роликоподшипники (двухрядные, с сепаратором)



Подробности:

Габаритные размеры

d [мм]	480	D_1 [мм]	≈ 627.6
D [мм]	700	d_s [мм]	9.5
B [мм]	218	n_s [мм]	17.7
Масса [кг]	≈ 287	$r_{1,2}$ [мм]	6
F [мм]	538	s [мм]	7.8

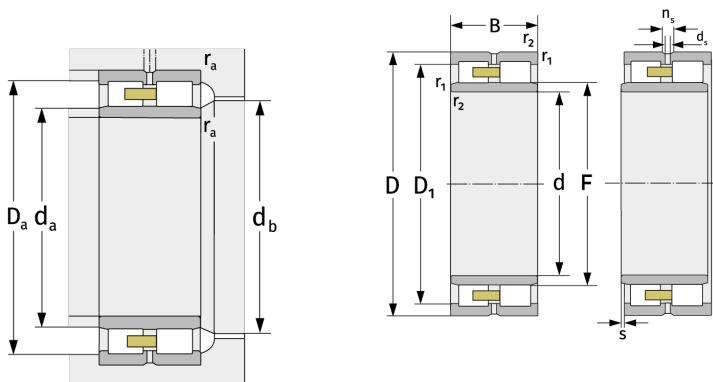

Присоединительные размеры		Расчётные данные	
$d_{a, \min}$ [мм]	503	C [кН]	4250
$d_{a, \max}$ [мм]	534	C_0 [кН]	9650
$d_{b, \min}$ [мм]	542	C_u [кН]	790
$D_{a, \max}$ [мм]	677	$n_{G, \text{Fett}}$ [min^{-1}]	950
$r_{a, \max}$ [мм]	5	$n_{G, \text{Öl-Luft}}$ [min^{-1}]	1200