

NNU41/500S.M

Цилиндрические роликоподшипники (двухрядные, с сепаратором)



Подробности:

Габаритные размеры

d [мм]	500	D ₁ [мм]	≈ 726
D [мм]	830	d _s [мм]	12.5
B [мм]	325	n _s [мм]	23.5
Масса [кг]	≈ 710	r _{1,2} [мм]	7.5
F [мм]	582	s [мм]	14.1

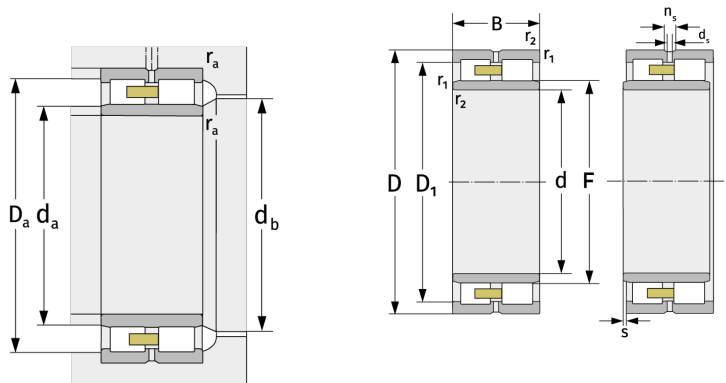

Присоединительные размеры		Расчётные данные	
d _{a, min} [мм]	532	C [кН]	7600
d _{a, max} [мм]	577	C ₀ [кН]	15000
d _{b, min} [мм]	586	C _u [кН]	1190
D _{a, max} [мм]	798	n _{G, Fett} [min ⁻¹]	810
r _{a, max} [мм]	6	n _{G, Öl-Luft} [min ⁻¹]	960