

NNU41/560S.M

Цилиндрические роликоподшипники (двухрядные, с сепаратором)



Подробности:

Габаритные размеры

d [мм]	560	D ₁ [мм]	≈ 805
D [мм]	920	d _s [мм]	12.5
B [мм]	355	n _s [мм]	23.5
Масса [кг]	≈ 945	r _{1,2} [мм]	7.5
F [мм]	653	s [мм]	16.6

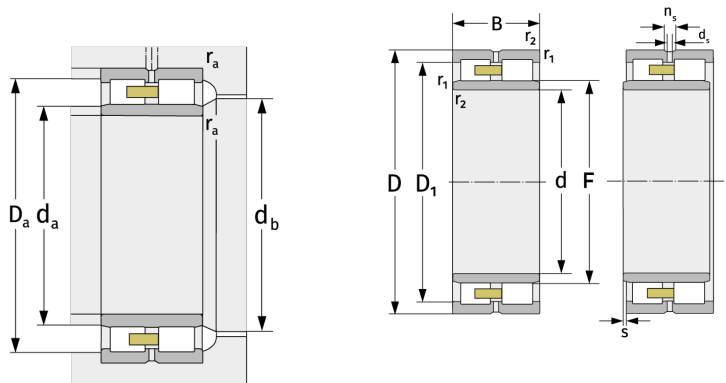

Присоединительные размеры		Расчётные данные	
d _{a, min} [мм]	592	C [кН]	8850
d _{a, max} [мм]	648	C ₀ [кН]	18300
d _{b, min} [мм]	657	C _u [кН]	1410
D _{a, max} [мм]	888	n _{G, Fett} [min ⁻¹]	710
r _{a, max} [мм]	6	n _{G, Öl-Luft} [min ⁻¹]	830