

NNU41/600S.M

Цилиндрические роликоподшипники (двухрядные, с сепаратором)



Подробности:

Габаритные размеры

d [мм]	600	D ₁ [мм]	≈ 859
D [мм]	980	d _s [мм]	12.5
B [мм]	375	n _s [мм]	23.5
Масса [кг]	≈ 1127	r _{1,2} [мм]	7.5
F [мм]	699	s [мм]	18.5

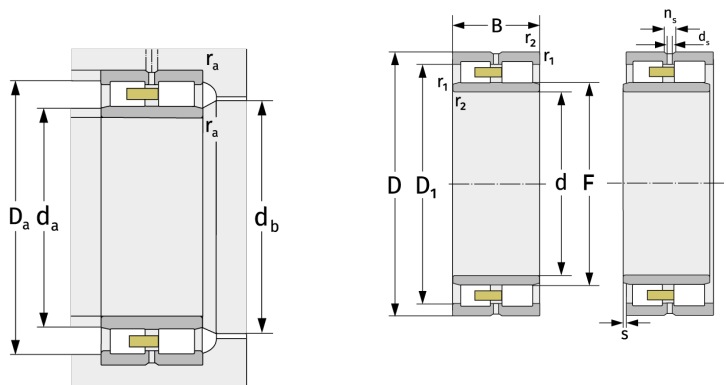

Присоединительные размеры		Расчётные данные	
d _{a, min} [мм]	632	C [кН]	9950
d _{a, max} [мм]	692	C ₀ [кН]	20900
d _{b, min} [мм]	704	C _u [кН]	1580
D _{a, max} [мм]	948	n _{G, Fett} [min ⁻¹]	650
r _{a, max} [мм]	6	n _{G, Öl-Luft} [min ⁻¹]	770