

NNU41/630S.M

Цилиндрические роликоподшипники (двухрядные, с сепаратором)



Подробности:

Габаритные размеры

d [мм]	630	D ₁ [мм]	≈ 902
D [мм]	1030	d _s [мм]	12.5
B [мм]	400	n _s [мм]	23.5
Масса [кг]	≈ 1331	r _{1,2} [мм]	7.5
F [мм]	734	s [мм]	19.7

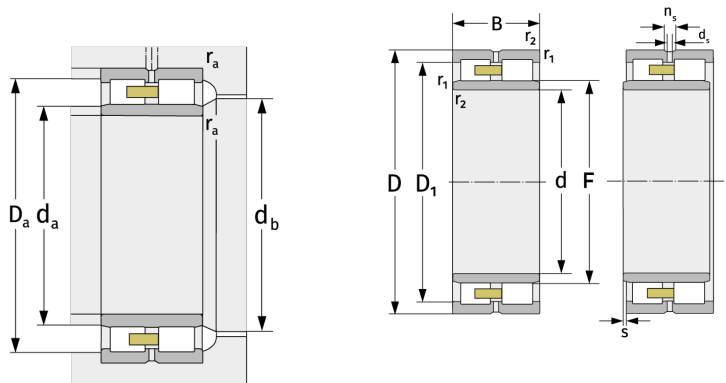

Присоединительные размеры		Расчётные данные	
d _{a, min} [мм]	662	C [кН]	11100
d _{a, max} [мм]	727	C ₀ [кН]	23600
d _{b, min} [мм]	739	C _u [кН]	1760
D _{a, max} [мм]	998	n _{G, Fett} [min ⁻¹]	610
r _{a, max} [мм]	6	n _{G, Öl-Luft} [min ⁻¹]	720