

NNU4152S.M

Цилиндрические роликоподшипники (двухрядные, с сепаратором)



Подробности:

Габаритные размеры

d [мм]	260	D_1 [мм]	≈ 382.8
D [мм]	440	d_s [мм]	12.5
B [мм]	180	n_s [мм]	23.5
Масса [кг]	≈ 114	$r_{1,2}$ [мм]	4
F [мм]	306	s [мм]	5.1

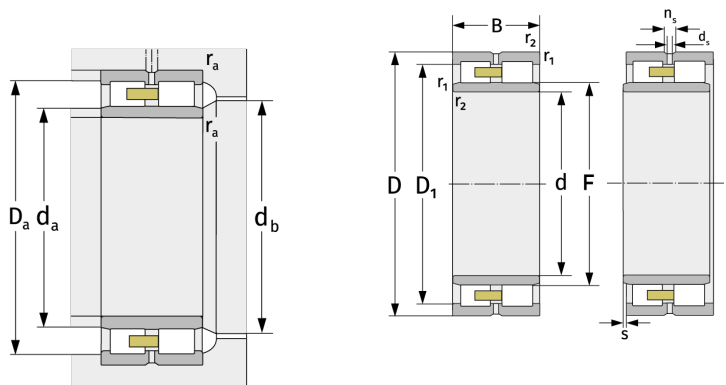

Присоединительные размеры		Расчётные данные	
$d_{a, \min}$ [мм]	277	C [кН]	2240
$d_{a, \max}$ [мм]	302	C_0 [кН]	3960
$d_{b, \min}$ [мм]	309	C_u [кН]	376
$D_{a, \max}$ [мм]	423	$n_{G, \text{Fett}}$ [min^{-1}]	1800
$r_{a, \max}$ [мм]	3	$n_{G, \text{Öl-Luft}}$ [min^{-1}]	2100