

NNU4156S.M

Цилиндрические роликоподшипники (двухрядные, с сепаратором)



Подробности:

Габаритные размеры

d [мм]	280	D_1 [мм]	≈ 402.8
D [мм]	460	d_s [мм]	12.5
B [мм]	180	n_s [мм]	23.5
Масса [кг]	≈ 120	$r_{1,2}$ [мм]	5
F [мм]	326	s [мм]	6.3

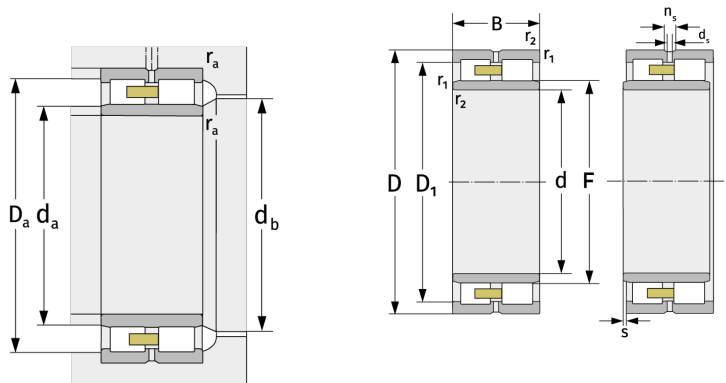

Присоединительные размеры		Расчётные данные	
$d_{a, \min}$ [мм]	300	C [кН]	2560
$d_{a, \max}$ [мм]	323	C_0 [кН]	4790
$d_{b, \min}$ [мм]	329	C_u [кН]	448
$D_{a, \max}$ [мм]	440	$n_{G, \text{Fett}}$ [min^{-1}]	1700
$r_{a, \max}$ [мм]	4	$n_{G, \text{Öl-Luft}}$ [min^{-1}]	1900