

NNU4172S.M

Цилиндрические роликоподшипники (двухрядные, с сепаратором)



Подробности:

Габаритные размеры

d [мм]	360	D_1 [мм]	≈ 524.4
D [мм]	600	d_s [мм]	12.5
B [мм]	243	n_s [мм]	23.5
Масса [кг]	≈ 282	$r_{1,2}$ [мм]	5
F [мм]	422	s [мм]	5.9

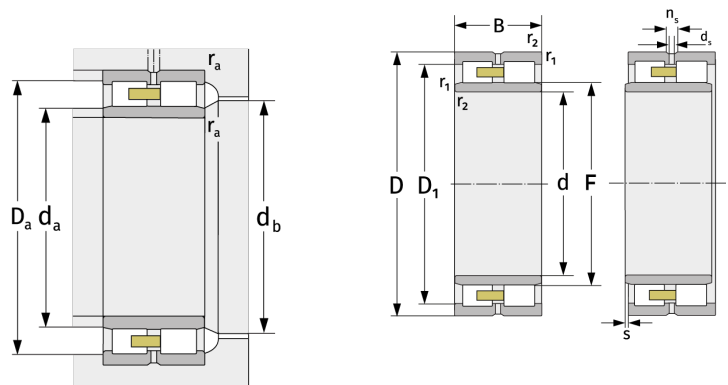

Присоединительные размеры		Расчётные данные	
$d_{a, \min}$ [мм]	380	C [кН]	4360
$d_{a, \max}$ [мм]	416	C_0 [кН]	8500
$d_{b, \min}$ [мм]	426	C_u [кН]	740
$D_{a, \max}$ [мм]	580	$n_{G, \text{Fett}}$ [min^{-1}]	1200
$r_{a, \max}$ [мм]	4	$n_{G, \text{Öl-Luft}}$ [min^{-1}]	1500