

NNU48/710S.M

Цилиндрические роликоподшипники (двухрядные, с сепаратором)



Подробности:

Габаритные размеры

d [мм]	710	D_1 [мм]	≈ 817.4
D [мм]	870	d_s [мм]	9.5
B [мм]	160	n_s [мм]	17.7
Масса [кг]	≈ 209	$r_{1,2}$ [мм]	4
F [мм]	763	s [мм]	7

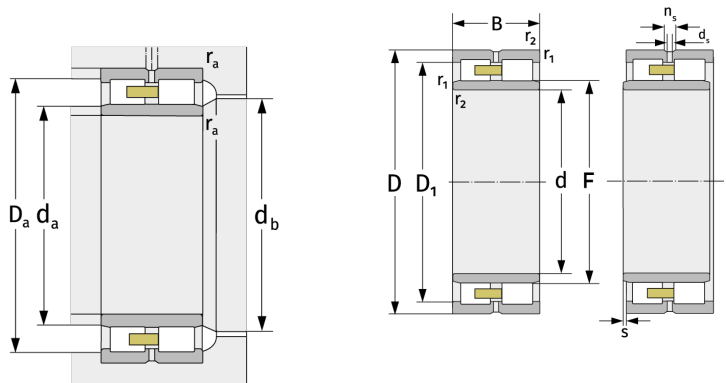

Присоединительные размеры		Расчётные данные	
$d_{a, \min}$ [мм]	725	C [кН]	2760
$d_{a, \max}$ [мм]	759	C_0 [кН]	8850
$d_{b, \min}$ [мм]	768	C_u [кН]	670
$D_{a, \max}$ [мм]	855	$n_{G, \text{Fett}}$ [min^{-1}]	650
$r_{a, \max}$ [мм]	3	$n_{G, \text{Öl-Luft}}$ [min^{-1}]	770