

NNU49/670S.M

Цилиндрические роликоподшипники (двухрядные, с сепаратором)



Подробности:

Габаритные размеры

d [мм]	670	D_1 [мм]	≈ 824.4
D [мм]	900	d_s [мм]	12.5
B [мм]	230	n_s [мм]	23.5
Масса [кг]	≈ 424	$r_{1,2}$ [мм]	6
F [мм]	738	s [мм]	9

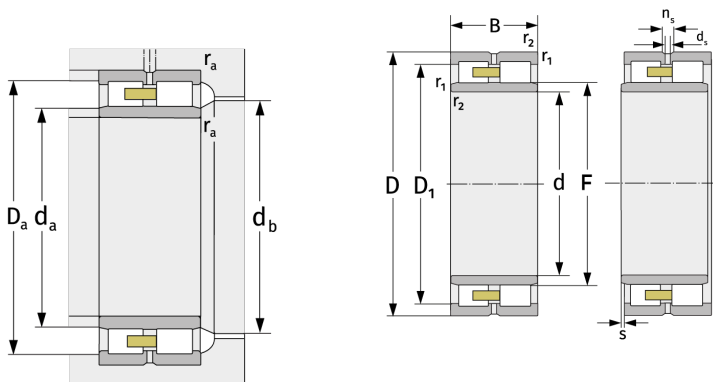

Присоединительные размеры		Расчётные данные	
$d_{a, \min}$ [мм]	693	C [кН]	5050
$d_{a, \max}$ [мм]	733	C_0 [кН]	13600
$d_{b, \min}$ [мм]	743	C_u [кН]	1030
$D_{a, \max}$ [мм]	877	$n_{G, \text{Fett}}$ [min^{-1}]	660
$r_{a, \max}$ [мм]	5	$n_{G, \text{Öl-Luft}}$ [min^{-1}]	780