

# NNU49/850S.M

Цилиндрические роликоподшипники (двухрядные, с сепаратором)



## Подробности:

### Габаритные размеры

d [мм]	850	D <sub>1</sub> [мм]	≈ 1027
D [мм]	1120	d <sub>s</sub> [мм]	12.5
B [мм]	272	n <sub>s</sub> [мм]	23.5
Масса [кг]	≈ 746	r <sub>1,2</sub> [мм]	6
F [мм]	931	s [мм]	10.5

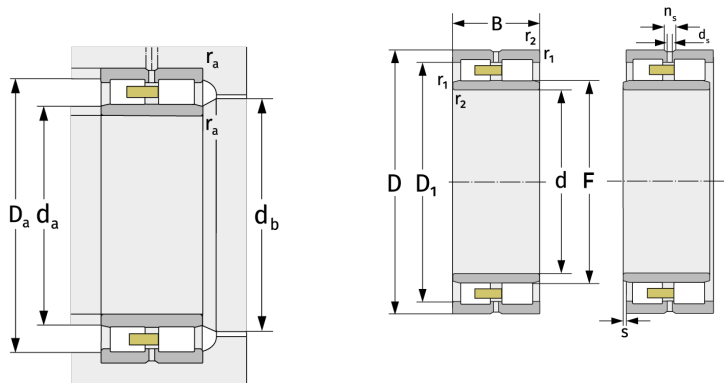

Присоединительные размеры		Расчётные данные	
d <sub>a, min</sub> [мм]	873	C [кН]	6450
d <sub>a, max</sub> [мм]	925	C <sub>0</sub> [кН]	18600
d <sub>b, min</sub> [мм]	936	C <sub>u</sub> [кН]	1320
D <sub>a, max</sub> [мм]	1097	n <sub>G, Fett</sub> [min <sup>-1</sup> ]	490
r <sub>a, max</sub> [мм]	5	n <sub>G, Öl-Luft</sub> [min <sup>-1</sup> ]	570