

NNU4956S.M

Цилиндрические роликоподшипники (двухрядные, с сепаратором)



Подробности:

Габаритные размеры

d [мм]	280	D_1 [мм]	≈ 345.6
D [мм]	380	d_s [мм]	8
B [мм]	100	n_s [мм]	15
Масса [кг]	≈ 33	$r_{1,2}$ [мм]	2.1
F [мм]	312	s [мм]	5.4

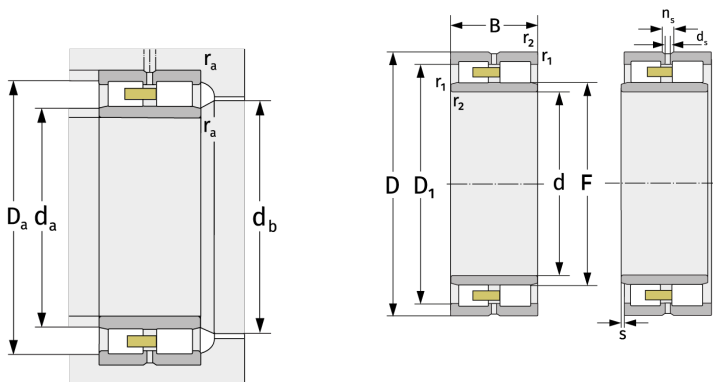

Присоединительные размеры		Расчётные данные	
$d_{a, \min}$ [мм]	290	C [кН]	785
$d_{a, \max}$ [мм]	308	C_0 [кН]	1820
$d_{b, \min}$ [мм]	315	C_u [кН]	176
$D_{a, \max}$ [мм]	370	$n_{G, \text{Fett}}$ [min^{-1}]	1900
$r_{a, \max}$ [мм]	2.1	$n_{G, \text{Öl-Luft}}$ [min^{-1}]	2200