

NNU6013V

Цилиндрические роликоподшипники (многорядные, бессепараторные)



Подробности:

Габаритные размеры

d [мм]	65	d_s [мм]	3.2
D [мм]	100	n_s [мм]	4.8
B [мм]	63	$r_{1,2}$ [мм]	1.1
Масса [кг]	≈ 1.99	$r_{3,4}$ [мм]	1.1
D_1 [мм]	≈ 87.2		

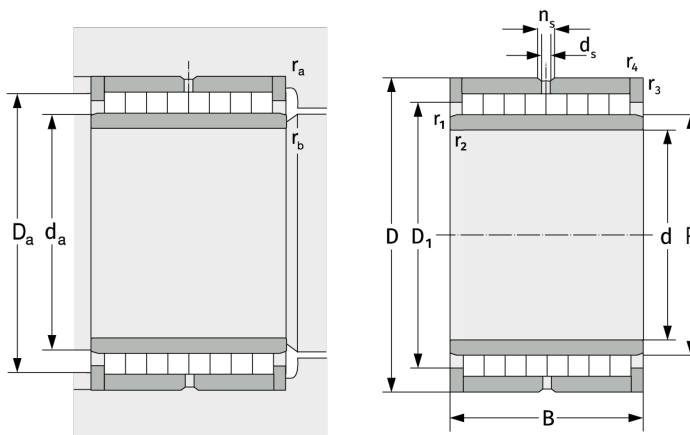

Присоединительные размеры

$d_{a, \min}$ [мм]	71
$D_{a, \max}$ [мм]	94
$r_{a, \max}$ [мм]	1
$r_{b, \max}$ [мм]	1

Расчётные данные

C [кН]	229
C_0 [кН]	520
C_u [кН]	68.3