

NNU6018V

Цилиндрические роликоподшипники (многорядные, бессепараторные)



Подробности:

Габаритные размеры

d [мм]	90	d_s [мм]	3.2
D [мм]	140	n_s [мм]	4.8
B [мм]	90	$r_{1,2}$ [мм]	1.5
Масса [кг]	≈ 5.66	$r_{3,4}$ [мм]	1.5
D_1 [мм]	≈ 121.25		

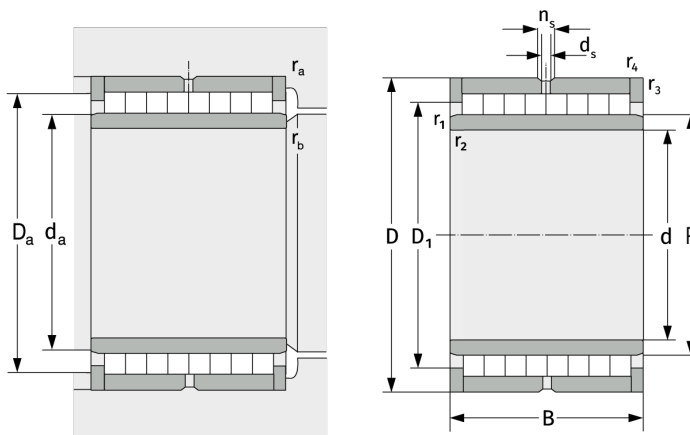

Присоединительные размеры		Расчётные данные	
$d_{a, \min}$ [мм]	97	C [кН]	441
$D_{a, \max}$ [мм]	133	C_0 [кН]	1050
$r_{a, \max}$ [мм]	1.5	C_u [кН]	137
$r_{b, \max}$ [мм]	1.5		