

NNU6019V

Цилиндрические роликоподшипники (многорядные, бессепараторные)



Подробности:

Габаритные размеры

d [мм]	95	d_s [мм]	3.2
D [мм]	145	n_s [мм]	4.8
B [мм]	90	$r_{1,2}$ [мм]	1.5
Масса [кг]	≈ 5.92	$r_{3,4}$ [мм]	1.5
D_1 [мм]	≈ 124.5		

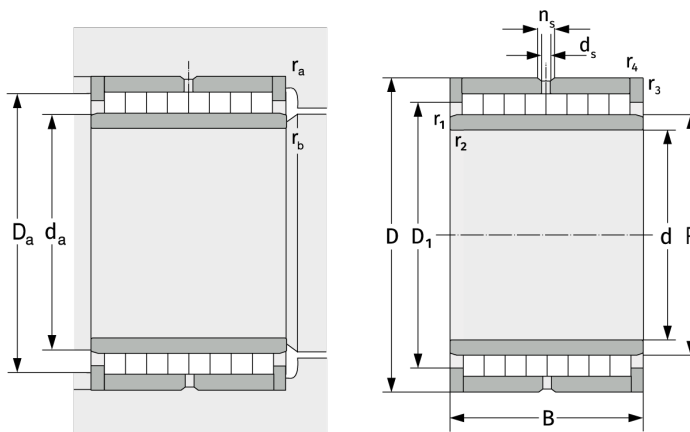

Присоединительные размеры

$d_{a, \min}$ [мм]	102
$D_{a, \max}$ [мм]	138
$r_{a, \max}$ [мм]	1.5
$r_{b, \max}$ [мм]	1.5

Расчётные данные

C [кН]	448
C_0 [кН]	1080
C_u [кН]	140