

# NNU6022V

Цилиндрические роликоподшипники (многорядные, бессепараторные)



## Подробности:

### Габаритные размеры

d [мм]	110	$d_s$ [мм]	3.2
D [мм]	170	$n_s$ [мм]	6.5
B [мм]	109	$r_{1,2}$ [мм]	2
Масса [кг]	≈ 10	$r_{3,4}$ [мм]	2
$D_1$ [мм]	≈ 145.7		

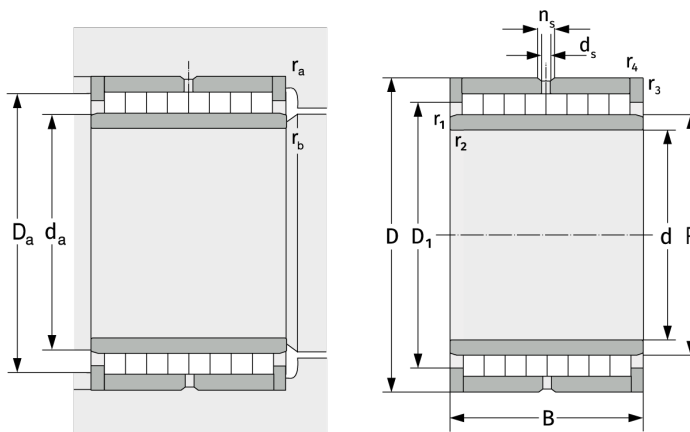

### Присоединительные размеры

$d_{a, \min}$ [мм]	119
$D_{a, \max}$ [мм]	161
$r_{a, \max}$ [мм]	2
$r_{b, \max}$ [мм]	2

### Расчётные данные

C [кН]	630
$C_0$ [кН]	1530
$C_u$ [кН]	190